

ASUS®

Σειρά PA148CTV

LCD οθόνη

Οδηγός χρήστη

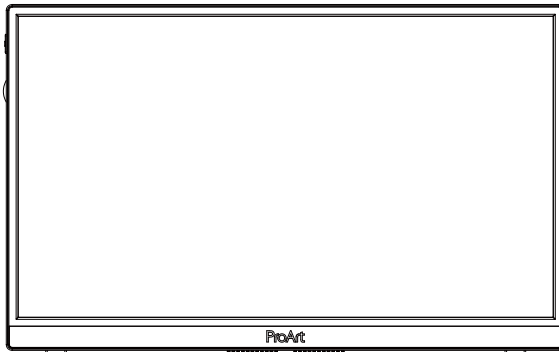

HDMI™
HIGH-DEFINITION MULTIMEDIA INTERFACE

Πίνακας περιεχομένων

Σημειώσεις	iii
Πληροφορίες ασφαλείας.....	v
Φροντίδα & Καθαρισμός.....	vii
1.1 Καλώς ορίσαστε!.....	1-1
1.2 Περιεχόμενα συσκευασίας	1-1
1.3 Σύνδεση καλωδίων	1-2
1.4 Εισαγωγή στην οθόνη.....	1-3
1.4.1 Χρήση των στοιχείων ελέγχου	1-3
2.1 Προσαρμογή της οθόνης.....	2-1
3.1 Μενού OSD (επί της οθόνης)	3-1
3.1.1 Διαμόρφωση	3-1
3.1.2 Εισαγωγή στις λειτουργίες του μενού επί της οθόνης (OSD)	3-2
3.2 Τεχνικές προδιαγραφές.....	3-10
3.3 Αντιμετώπιση προβλημάτων (FAQ)	3-11
3.4 Λίστα υποστηριζόμενων χρονισμών	3-12

Copyright © 2020 ASUSTeK COMPUTER INC. Διατηρούνται όλα τα δικαιώματα.

Απαγορεύεται η αναπαραγωγή οποιουδήποτε τμήματος του παρόντος εγχειριδίου, συμπεριλαμβανομένων των προϊόντων και του λογισμικού που περιγράφονται σε αυτό, καθώς και η μετάδοση, αντιγραφή, αποθήκευση σε σύστημα αποθήκευσης και ανάκτησης, ή μετάφραση σε οποιαδήποτε γλώσσα υπό οποιαδήποτε μορφή και με οποιοδήποτε μέσο, εκτός από την τεκμηρίωση που φυλάσσεται από τον κάτοχο για λόγους εφεδρικούς, χωρίς την έγγραφη άδεια της εταιρίας ASUSTeK COMPUTER INC. ("ASUS").

Η εγγύηση του προϊόντος ή το σέρβις δεν θα παραταθούν εάν: (1) το προϊόν έχει επισκευαστεί, τροποποιηθεί ή μετατραπεί, εκτός εάν έχει δοθεί γραπτή έγκριση για την επισκευή, τροποποίηση ή μετατροπή από την ASUS, ή (2) ο σειριακός αριθμός του προϊόντος δεν είναι ευανάγνωστος ή απουσιάζει.

Η ASUS ΠΑΡΕΧΕΙ ΤΟ ΠΑΡΟΝ ΕΓΧΕΙΡΙΔΙΟ "ΩΣ ΕΧΕΙ" ΧΩΡΙΣ ΚΑΝΕΝΟΣ ΕΙΔΟΥΣ ΕΓΓΥΗΣΗ, ΡΗΤΗ Ή ΣΙΩΠΗΡΗ, ΣΥΜΠΕΡΙΛΑΜΒΑΝΟΜΕΝΩΝ ΑΛΛΑ ΟΧΙ ΜΟΝΟ ΤΩΝ ΣΙΩΠΗΡΩΝ ΕΓΓΥΗΣΕΩΝ ΠΕΡΙ ΕΜΠΟΡΕΥΣΙΜΟΤΗΤΑΣ Ή ΚΑΤΑΛΛΗΛΟΤΗΤΑΣ ΓΙΑ ΣΥΓΚΕΚΡΙΜΕΝΟ ΣΚΟΠΟ. ΣΕ ΚΑΜΙΑ ΠΕΡΙΠΤΩΣΗ ΔΕΝ ΕΙΝΑΙ ΥΠΕΥΘΥΝΗ Η ASUS, ΟΙ ΔΙΕΥΘΥΝΤΕΣ ΤΗΣ, ΤΑ ΣΤΕΛΕΧΗ, ΟΙ ΥΠΑΛΛΗΛΟΙ Ή ΆΛΛΟΙ ΣΥΝΤΕΛΕΣΤΕΣ ΓΙΑ ΚΑΘΕ ΕΜΜΕΣΗ, ΕΙΔΙΚΗ, ΤΥΧΑΙΑ Ή ΚΑΤ' ΕΞΑΚΟΛΟΥΘΗΣΗ ΖΗΜΙΑ (ΣΥΜΠΕΡΙΛΑΜΒΑΝΟΜΕΝΩΝ ΖΗΜΙΩΝ ΑΠΟ ΑΠΩΛΕΙΕΣ Ή ΚΕΡΔΗ, ΕΠΙΧΕΙΡΗΜΑΤΙΚΕΣ ΖΗΜΙΕΣ, ΖΗΜΙΕΣ ΛΟΓΩ ΑΠΩΛΕΙΑΣ ΔΕΔΟΜΕΝΩΝ, ΔΙΑΚΟΠΗ ΕΠΙΧΕΙΡΗΣΙΑΚΗΣ ΛΕΙΤΟΥΡΓΙΑΣ ΚΑΙ ΆΛΛΑ ΠΑΡΟΜΟΙΑ), ΑΚΟΜΗ ΚΙ ΑΝ Η ASUS ΕΧΕΙ ΕΝΗΜΕΡΩΘΕΙ ΓΙΑ ΤΗΝ ΠΙΘΑΝΟΤΗΤΑ ΠΑΡΟΜΟΙΩΝ ΖΗΜΙΩΝ ΠΟΥ ΠΡΟΕΡΧΟΝΤΑΙ ΑΠΟ ΒΛΑΒΗ Ή ΛΑΘΟΣ ΤΟΥ ΠΑΡΟΝΤΟΣ ΕΓΧΕΙΡΙΔΙΟΥ Ή ΠΡΟΪΟΝΤΟΣ.

ΟΙ ΠΡΟΔΙΑΓΡΑΦΕΣ ΚΑΙ ΠΛΗΡΟΦΟΡΙΕΣ ΠΟΥ ΠΕΡΙΕΧΟΝΤΑΙ ΣΤΟ ΠΑΡΟΝ ΕΓΧΕΙΡΙΔΙΟ ΠΑΡΕΧΟΝΤΑΙ ΜΟΝΟ ΓΙΑ ΕΝΗΜΕΡΩΤΙΚΟΥΣ ΣΚΟΠΟΥΣ, ΚΑΙ ΥΠΟΚΕΙΝΤΑΙ ΣΕ ΑΛΛΑΓΕΣ ΣΕ ΟΠΟΙΟΔΗΠΟΤΕ ΧΡΟΝΙΚΗ ΣΤΙΓΜΗ ΧΩΡΙΣ ΠΡΟΗΓΟΥΜΕΝΗ ΕΙΔΟΠΟΙΗΣΗ ΚΑΙ ΔΕΝ ΠΡΕΠΕΙ ΝΑ ΕΚΛΑΦΘΟΥΝ ΩΣ ΔΕΣΜΕΥΤΙΚΕΣ ΑΠΟ ΤΗΝ ΠΛΕΥΡΑ ΤΗΣ ASUS. Η ASUS ΔΕΝ ΦΕΡΕΙ ΕΥΘΥΝΗ Ή ΥΠΑΙΤΙΟΤΗΤΑ ΓΙΑ ΟΠΟΙΟΔΗΠΟΤΕ ΣΦΑΛΜΑΤΑ Ή ΑΝΑΚΡΙΒΕΙΕΣ ΠΟΥ ΠΙΘΑΝΟΝ ΝΑ ΕΜΦΑΝΙΖΟΝΤΑΙ ΣΤΟ ΠΑΡΟΝ ΕΓΧΕΙΡΙΔΙΟ, ΣΥΜΠΕΡΙΛΑΜΒΑΝΟΜΕΝΩΝ ΤΩΝ ΠΡΟΪΟΝΤΩΝ ΚΑΙ ΤΟΥ ΛΟΓΙΣΜΙΚΟΥ ΠΟΥ ΠΕΡΙΓΡΑΦΕΤΑΙ ΣΕ ΑΥΤΟ.

Τα προϊόντα και οι εταιρικές ονομασίες που εμφανίζονται στο παρόν εγχειρίδιο αποτελούν ή δεν αποτελούν κατοχυρωμένα σήματα ή πνευματικά δικαιώματα των αντίστοιχων εταιριών τους και χρησιμοποιούνται μόνο για αναγνώριση ή εξεήγηση για το όφελος του κατόχου, χωρίς πρόθεση παραβίασης κανονισμών.

Σημειώσεις

Επισήμανση της Ομοσπονδιακής Επιτροπής Επικοινωνιών (FCC)

Η παρούσα συσκευή συμμορφώνεται με τις απαιτήσεις που ορίζονται στο Τμήμα 15 του Κανονισμού FCC. Η λειτουργία υπόκειται στις ακόλουθες δύο συνθήκες:

- Η συσκευή δεν θα προκαλέσει επιβλαβείς παρεμβολές, και
- Η συσκευή αυτή πρέπει να αποδέχεται παρεμβολές, συμπεριλαμβανομένων των παρεμβολών που μπορούν να προκαλέσουν μη επιθυμητές λειτουργίες.

Η συσκευή αυτή έχει ελεγχθεί και έχει διαπιστωθεί ότι πληροί τους περιοριστικούς όρους για ψηφιακές συσκευές Κατηγορίας Β, σύμφωνα με το Τμήμα 15 του κανονισμού FCC. Τα όρια αυτά σχεδιάστηκαν για να παρέχουν εύλογη προστασία από επιβλαβείς παρεμβολές σε εγκαταστάσεις κατοικιών. Η συσκευή αυτή παράγει, χρησιμοποιεί και μπορεί να εκπέμψει ενέργεια ραδιοσυχνότητας και εάν δεν εγκατασταθεί και χρησιμοποιηθεί σύμφωνα με τις οδηγίες του κατασκευαστή, μπορεί να προκαλέσει παρεμβολές στις ραδιοεπικοινωνίες. Ωστόσο, δεν μπορεί να αποκλειστεί η πιθανότητα πρόκλησης παρεμβολών σε μια συγκεκριμένη εγκατάσταση. Εάν ο παρών εξοπλισμός προκαλεί επιβλαβείς παρεμβολές στη ραδιοφωνική ή τηλεοπτική λήψη, οι οποίες μπορούν να διαπιστωθούν απενεργοποιώντας ή ενεργοποιώντας τον εξοπλισμό, ο χρήστης συνιστάται να επιχειρήσει να αποκαταστήσει τις παρεμβολές με έναν από τους παρακάτω τρόπους:

- Επαναπροσανατολισμός ή μετακίνηση της κεραίας λήψης.
- Αύξηση της απόστασης ανάμεσα στον εξοπλισμό και το δέκτη.
- Σύνδεση της συσκευής σε πρίζα διαφορετικού κυκλώματος από εκείνο στο οποίο είναι συνδεδεμένος ο τηλεοπτικός ή ο ραδιοφωνικός δέκτης.
- Επικοινωνία με τον αντιπρόσωπο ή με έμπειρο ραδιοτεχνίτη ή τεχνικό τηλεόρασης για βοήθεια.



ΣΗΜΕΙΩΣΗ: Αυτή η οθόνη διαθέτει πιστοποίηση ENERGY STAR.

Αυτό το προϊόν διαθέτει πιστοποίηση ENERGY STAR® για τις εργοστασιακές ρυθμίσεις (Ρύθμιση παραμέτρων Αρχικής σελίδας). Η αλλαγή των εργοστασιακών ρυθμίσεων ή η ενεργοποίηση άλλων λειτουργιών ενδέχεται να αυξήσουν την κατανάλωση ρεύματος σε επίπεδα που υπερβαίνουν το καθορισμένο όριο της πιστοποίησης ENERGY STAR®. Παρακαλούμε ανατρέξτε στη διεύθυνση ENERGYSTAR.gov (www.energystar.gov) για περισσότερες πληροφορίες σχετικά με το πρόγραμμα ENERGY STAR®.

Δήλωση Συμμόρφωσης του Υπουργείου Επικοινωνιών του Καναδά

Αυτή η ψηφιακή συσκευή δεν υπερβαίνει τα όρια εκπομπής ραδιοπαρεμβολών από ψηφιακές συσκευές Κατηγορίας Β που έχουν τεθεί από τους Κανονισμούς για τις Ραδιοπαρεμβολές του Καναδικού Υπουργείου Επικοινωνιών.

Η ψηφιακή αυτή συσκευή κατηγορίας Β είναι συμβατή με τους Καναδικούς κανονισμούς ICES-003.

Η συσκευή μπορεί να πέσει και να προκαλέσει σοβαρό τραυματισμό ή θάνατο. Προς αποτροπή τραυματισμών, η παρούσα συσκευή πρέπει να τοποθετηθεί σωστά στο δάπεδο/ τοίχο, σύμφωνα με τις οδηγίες εγκατάστασης



Πληροφορίες ασφαλείας

- Πριν εγκαταστήσετε την οθόνη, διαβάστε προσεκτικά όλη την τεκμηρίωση που περιλαμβάνεται στη συσκευασία.
- Για να μειώσετε τον κίνδυνο πυρκαγιάς ή ηλεκτροπληξίας, μην εκθέτετε ποτέ τη συσκευή αυτή σε βροχή ή υγρασία.
- Μην προσπαθήσετε ποτέ να ανοίξετε το περίβλημα της οθόνης. Οι επικίνδυνα υψηλές τάσεις στο εσωτερικό της οθόνης μπορεί να οδηγήσουν σε σοβαρό σωματικό τραυματισμό.
- Αν το καλώδιο παροχής ρεύματος πάθει βλάβη, μην προσπαθήσετε να το διορθώσετε μόνοι σας. Επικοινωνήστε με κατάλληλα εκπαιδευμένο τεχνικό επισκευών ή με το μεταπωλητή σας.
- Πριν χρησιμοποιήσετε το παρόν προϊόν, σιγουρευτείτε ότι τα καλώδια έχουν συνδεθεί σωστά και τα καλώδια παροχής ρεύματος δεν έχουν βλάβες. Αν εντοπίσετε οποιαδήποτε βλάβη, επικοινωνήστε αμέσως με τον αντιπρόσωπο.
- Στην πίσω πλευρά του περιβλήματος υπάρχουν υποδοχές και ανοίγματα για εξαερισμό. Μην φράσσετε αυτά τα ανοίγματα. Μην τοποθετείτε το προϊόν κοντά ή πάνω σε καλοριφέρ ή πηγή θερμότητας εκτός αν παρέχεται επαρκής εξαερισμός.
- Η οθόνη πρέπει να λειτουργεί μόνο από τον τύπο τροφοδοσίας που αναφέρεται στην ετικέτα σήμανσης. Εάν δεν είστε σίγουρος σχετικά με τον τύπο της πηγής τροφοδοσίας που διαθέτετε στο σπίτι σας, συμβουλευτείτε τον αντιπρόσωπο ή την τοπική εταιρία παροχής ενέργειας.
- Χρησιμοποιήστε το κατάλληλο φως τροφοδοσίας που είναι συμβατό με τα τοπικά πρότυπα τροφοδοσίας ισχύος.
- Μην υπερφορτώνετε τα πολύμπριζα και τα καλώδια επέκτασης. Η υπερφόρτωση μπορεί να προκαλέσει πυρκαγιά ή ηλεκτροπληξία.
- Να αποφεύγετε τη σκόνη, την υγρασία και ακραίες θερμοκρασίες. Μην τοποθετείτε την οθόνη σε οποιαδήποτε περιοχή όπου θα μπορούσε να βραχεί. Τοποθετήστε την οθόνη πάνω σε μια σταθερή επιφάνεια.
- Βγάλτε τη συσκευή από την πρίζα κατά τη διάρκεια καταιγίδας με αστραπές ή όταν δεν πρόκειται να χρησιμοποιηθεί για μεγάλη χρονική περίοδο. Αυτό θα προστατεύσει την οθόνη από βλάβη σε περίπτωση απότομων διακυμάνσεων της τάσης.
- Μην ωθείτε ποτέ αντικείμενα ή μην ρίχνετε υγρά κανενός είδους στα ανοίγματα που βρίσκονται στο περίβλημα της οθόνης.
- Για να διασφαλίσετε ικανοποιητική λειτουργία, χρησιμοποιήστε την οθόνη μόνο με υπολογιστές που είναι συμβατοί με τα πρότυπα UL και διαθέτουν κατάλληλα διαμορφωμένους υποδοχείς με σήμανση 100 ~ 240V AC.
- Η έξοδος υποδοχής θα τοποθετηθεί κοντά στον εξοπλισμό και θα είναι εύκολα προσβάσιμη.
- Αν αντιμετωπίσετε τεχνικά προβλήματα με την οθόνη, επικοινωνήστε με έναν κατάλληλα εκπαιδευμένο τεχνικό ή με τον μεταπωλητή σας.
- Εξασφαλίστε μια γειωμένη σύνδεση πριν η πρίζα τροφοδοσίας συνδεθεί στο ηλεκτρικό δίκτυο. Και σε περίπτωση αποσύνδεσης της γειωμένης σύνδεσης, φροντίστε πρώτα να αφαιρέσετε την πρίζα τροφοδοσίας από το ηλεκτρικό δίκτυο.

ΠΡΟΕΙΔΟΠΟΙΗΣΗ

Η χρήση ακουστικών εκτός εκείνων που καθορίζονται μπορεί να προκαλέσει απώλεια ακοής λόγω υπερβολικής ηχητικής πίεσης.

Φροντίδα & Καθαρισμός

- Πριν ανασηκώσετε ή αλλάξετε θέση στην οθόνη σας, είναι καλύτερα να αποσυνδέσετε τα καλώδια και το καλώδιο τροφοδοσίας. Ακολουθείτε τις σωστές τεχνικές ανασήκωσης όταν τοποθετείτε την οθόνη. Όταν ανασηκώνετε ή μεταφέρετε την οθόνη, να την κρατάτε από τις άκρες της. Μην ανασηκώνετε την οθόνη από τη βάση στήριξης ή το καλώδιο.
- Καθαρισμός. Απενεργοποιήστε την οθόνη και αποσυνδέστε το καλώδιο τροφοδοσίας. Καθαρίστε την επιφάνεια της οθόνης με ένα απαλό πανί που δεν χαράσσει. Οι επίμονοι λεκέδες πρέπει να αφαιρούνται με ένα υγρό πανί με απαλό καθαριστικό υγρό.
- Μην χρησιμοποιείτε καθαριστικό υγρό που περιέχει οινόπνευμα ή ασετόν. Χρησιμοποιείτε ένα καθαριστικό που προορίζεται για χρήση σε οθόνη LCD. Μην ψεκάσετε το καθαριστικό υγρό απευθείας πάνω στην οθόνη, καθώς μπορεί να στάξει στο εσωτερικό της οθόνης και να προκαλέσει ηλεκτροπληξία.

Τα ακόλουθα συμπτώματα της οθόνης είναι φυσιολογικά:

- Η οθόνη μπορεί να τρεμοπαίζει κατά τη διάρκεια της πρώτης χρήσης λόγω της φύσης του φωτός φθορισμού. Απενεργοποιήστε από το διακόπτη και ενεργοποιήστε ξανά για να σιγουρευτείτε ότι το τρεμοπαίξιμο εξαφανίστηκε.
- Μπορεί να παρατηρήσετε ελαφρώς άνιση φωτεινότητα στην οθόνη ανάλογα με το μοτίβο που χρησιμοποιείτε στην επιφάνεια εργασίας.
- Όταν εμφανίζεται στην οθόνη η ίδια εικόνα για πολλές ώρες, μπορεί να παραμείνει στην οθόνη ένα είδωλο αυτής της εικόνας και μετά την αλλαγή της εικόνας στην οθόνη. Η οθόνη θα επανέλθει αργά ή μπορείτε να την απενεργοποιήσετε από τον διακόπτη για ώρες.
- Όταν η οθόνη γίνεται μαύρη ή αναβοσβήνει ή δεν μπορείτε πλέον να εργαστείτε, επικοινωνήστε με τον αντιπρόσωπο ή με το κέντρο σέρβις για επιδιόρθωση. Μην προσπαθήσετε να επισκευάσετε μόνος σας την οθόνη!

Συμβάσεις που χρησιμοποιούνται στον παρόντα οδηγό



ΠΡΟΕΙΔΟΠΟΙΗΣΗ: Πληροφορίες για αποφυγή τραυματισμού σας όταν προσπαθείτε να ολοκληρώσετε μια εργασία.



ΠΡΟΣΟΧΗ: Πληροφορίες για αποφυγή βλάβης σε εξαρτήματα όταν προσπαθείτε να ολοκληρώσετε μια εργασία.



ΣΗΜΑΝΤΙΚΟ: Οδηγίες που ΠΡΕΠΕΙ να ακολουθήσετε για να ολοκληρώσετε μια εργασία.



ΣΗΜΕΙΩΣΗ: Συμβουλές και πρόσθετες πληροφορίες για να σας βοηθήσουν να ολοκληρώσετε μια εργασία.

Πού θα βρείτε περισσότερες πληροφορίες

Ανατρέξτε στις ακόλουθες πηγές για πρόσθετες πληροφορίες και για αναβαθμίσεις του προϊόντος και του λογισμικού.

1. Διαδικτυακές τοποθεσίες της ASUS

Οι διαδικτυακές τοποθεσίες της ASUS παρέχουν την πιο πρόσφατη ενημέρωση για τα προϊόντα υλικού και λογισμικού της ASUS.

Ανατρέξτε στη διεύθυνση <http://www.asus.com>

2. Προαιρετική τεκμηρίωση

Η συσκευασία του προϊόντος σας μπορεί να περιλαμβάνει προαιρετικά έντυπα τα οποία ενδέχεται να έχουν προστεθεί από τον αντιπρόσωπο. Τα έγγραφα αυτά δεν αποτελούν τμήμα της κανονικής συσκευασίας.

Υπηρεσίες επιστροφής

Τα προγράμματα επιστροφής και ανακύκλωσης της ASUS πηγάζουν από τη δέσμευσή μας στα υψηλότερα πρότυπα προστασίας του περιβάλλοντος. Πιστεύουμε στην παροχή λύσεων στους πελάτες μας, ώστε να είναι σε θέση να ανακυκλώνουν υπεύθυνα τα προϊόντα μας, τις μπαταρίες και άλλες συσκευές, καθώς και τα υλικά της συσκευασίας. Μεταβείτε στη διεύθυνση <http://csr.asus.com/english/Takeback.htm> για λεπτομερείς πληροφορίες σχετικά με την ανακύκλωση σε διαφορετικές περιοχές.

1.1 Καλώς ορίσατε!

Ευχαριστούμε για την αγορά της οθόνης LCD ASUS®!

Η πλέον πρόσφατη οθόνη LCD της ASUS παρέχει καθαρότερη, ευρύτερη και φωτεινότερη εικόνα, συν μια σειρά δυνατοτήτων που βελτιώνουν την οπτική σας εμπειρία.

Με αυτές τις δυνατότητες, μπορείτε να απολαύσετε την άνεση και την ευχάριστη οπτική εμπειρία που σας φέρνει η οθόνη!

1.2 Περιεχόμενα συσκευασίας

Ελέγξτε τη συσκευασία σας για τα παρακάτω στοιχεία:

- ✓ LCD οθόνη
- ✓ Οδηγός γρήγορης έναρξης
- ✓ Κάρτα Εγγύησης
- ✓ Καλώδιο USB Τύπου-C
- ✓ Καλώδιο Micro HDMI σε HDMI
- ✓ Έκθεση δοκιμής βαθμονόμησης χρώματος
- ✓ Κάρτα υποδοχής ProArt
- ✓ Αντάπτορας USB Τύπου C σε A
- ✓ Καλώδιο USB C σε A
- ✓ Προστατευτικό κάλυμμα
- ✓ Αντάπτορας ρεύματος



-
- Αν οποιοδήποτε από τα παραπάνω στοιχεία εμφανίζει βλάβη ή απουσιάζει, επικοινωνήστε αμέσως με το κατάστημα λιανικής πώλησης.
-

1.3 Σύνδεση καλωδίων

A

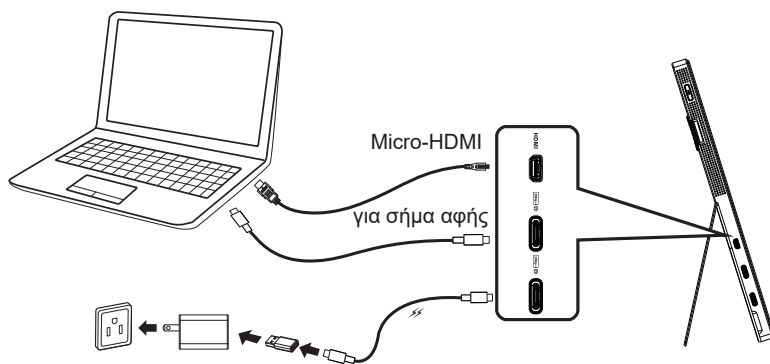

B

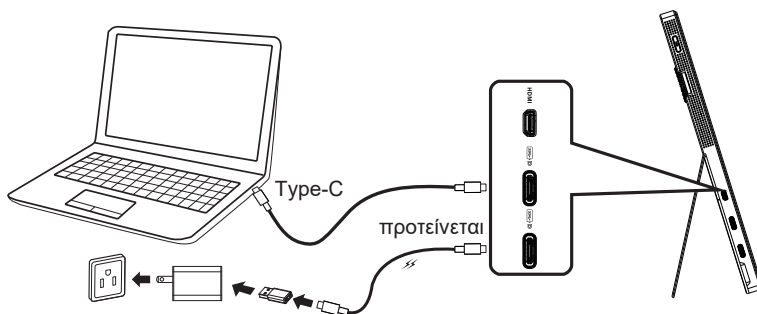

1.4 Εισαγωγή στην οθόνη

1.4.1 Χρήση των στοιχείων ελέγχου

Χρησιμοποιήστε το στοιχείο ελέγχου στο αριστερό μέρος της οθόνης για να προσαρμόσετε τις ρυθμίσεις της εικόνας.

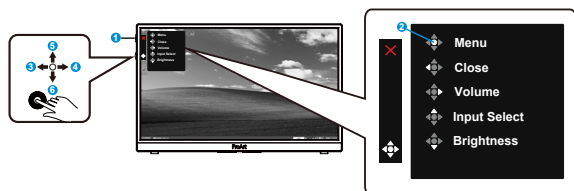

1. **🔌 Κουμπί Τροφοδοσίας/Ενδειξη τροφοδοσίας**
 - Ενεργοποιεί/απενεργοποιεί την οθόνη.
 - Η επεξήγηση των χρωμάτων της λυχνίας ένδειξης τροφοδοσίας είναι αυτή που αναφέρεται στον παρακάτω πίνακα.

Κατάσταση	Περιγραφή
Λευκό	ΕΝΕΡΓ.
Πορτοκαλί	Κατάσταση αναμονής
ΑΠΕΝΕΡΓ.	ΑΠΕΝΕΡΓ.

2. **Κουμπί Μενού:**
 - Είσοδος στο μενού OSD.
3. **Κουμπί Κλείσιμο:**
 - Έξοδος από το μενού OSD.
 - Πατήστε το κουμπί, για να εισέλθετε στην ενεργή OSD, όταν είστε συνδεδεμένοι με έγκυρη πηγή.
4. **Κουμπί Volume (Ένταση)**
 - Ρυθμίστε το επίπεδο της έντασης.
 - Πατήστε το κουμπί, για να εισέλθετε στην ενεργή OSD, όταν είστε συνδεδεμένοι με έγκυρη πηγή.
5. **Κουμπί Input Select (επιλογής εισόδου):**
 - Χρησιμοποιήστε αυτό το πλήκτρο άμεσης πρόσβασης για εναλλαγή μεταξύ των σημάτων εισόδου HDMI, USB Τύπου-C1 και USB Τύπου-C2.
 - Πατήστε το κουμπί, για να εισέλθετε στην ενεργή OSD, όταν είστε συνδεδεμένοι με έγκυρη πηγή.
6. **Κουμπί Brightness (Φωτεινότητα):**
 - Ρυθμίστε την τιμή φωτεινότητας.
 - Πιέστε και κρατήστε πατημένο για 5 δευτερόλεπτα για να ενεργοποιήσετε/ απενεργοποιήσετε το Κλείδωμα πλήκτρων.

2.1 Προσαρμογή της οθόνης

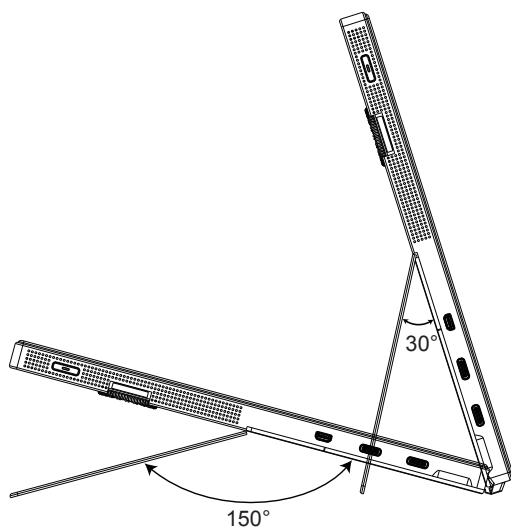

3.1 Μενού OSD (επί της οθόνης)

3.1.1 Διαμόρφωση

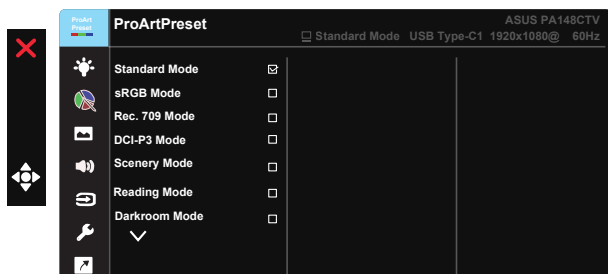

1. Πατήστε το κεντρικό από το κουμπί πέντε κατευθύνσεων για να εμφανίσετε το μενού OSD.
2. Πιέστε τα κουμπιά ▼ και ▲ για εναλλαγή μεταξύ των επιλογών του μενού. Ενώ μετακινείστε από το ένα εικονίδιο στο άλλο, επισημαίνεται το όνομα της επιλογής.
3. Για να επιλέξετε το επισημασμένο στοιχείο στο μενού, πατήστε το Κεντρικό πλήκτρο.
4. Πιέστε τα κουμπιά ▼ και ▲ για να επιλέξετε την παράμετρο που επιθυμείτε.
5. Πατήστε το Κεντρικό πλήκτρο για να εισέλθετε στη γραμμή ολίσθησης και, στη συνέχεια, χρησιμοποιήστε τα κουμπιά ▼ ή ▲ σύμφωνα με τις ενδείξεις του μενού, για να πραγματοποιήσετε τις αλλαγές σας.
6. Πατήστε τα ◀/▶ για να μετακινηθείτε αριστερά/δεξιά στο μενού.

3.1.2 Εισαγωγή στις λειτουργίες του μενού επί της οθόνης (OSD)

1. ProArtPreset

Αυτή η λειτουργία περιλαμβάνει εννέα υπο-λειτουργίες, τις οποίες μπορείτε να επιλέξετε ανάλογα με τις προτιμήσεις σας.

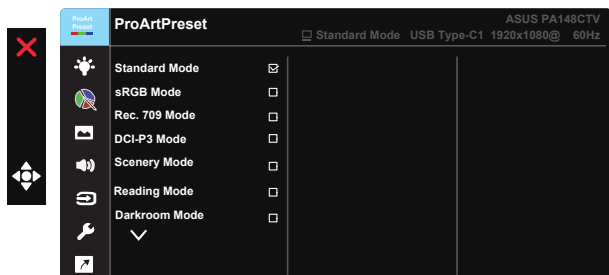

- **Standard Mode (Τυπική Λειτουργία):** Η καλύτερη επιλογή για επεξεργασία εγγράφων.
- **sRGB Mode (Λειτουργία sRGB):** Συμβατή με τον χώρο χρωμάτων sRGB. Η λειτουργία sRGB είναι η καλύτερη επιλογή για την επεξεργασία εγγράφων.
- **Rec.709 Mode (Λειτουργία Rec.709):** Συμβατή με τον χώρο χρωμάτων Rec.709.
- **DCI-P3 Mode (Λειτουργία DCI-P3):** Συμβατή με τον χώρο χρωμάτων DCI-P3.
- **Scenery Mode (Λειτουργία Σκηνικού):** Αυτή είναι η καλύτερη επιλογή για προβολή φωτογραφιών τοπίου.
- **Reading Mode (Λειτουργία Ανάγνωσης):** Αυτή είναι η καλύτερη επιλογή για την ανάγνωση βιβλίου.
- **Darkroom Mode (Λειτουργία Σκοτεινού θαλάμου):** Αυτή είναι η καλύτερη επιλογή για περιβάλλον με χαμηλό φωτισμό.
- **User Mode 1 (Λειτουργία χρήστη 1):** Σας επιτρέπει να κάνετε προσαρμογές χρώματος στη ρύθμιση για προχωρημένους.
- **User Mode 2 (Λειτουργία χρήστη 2):** Σας επιτρέπει να κάνετε προσαρμογές χρώματος στη ρύθμιση για προχωρημένους.



- Η λειτουργία ASCR δεν μπορεί να διαμορφωθεί από τον χρήστη στις λειτουργίες Standard (Τυπική), sRGB, Rec.709, DCI-P3.
- Η λειτουργία Gamma (Γάμμα) δεν μπορεί να διαμορφωθεί από τον χρήστη στις λειτουργίες sRGB, DCI-P3 και Scenery Mode (Λειτουργία Σκηνικού).
- Οι λειτουργίες Color Temp. (Θερμ. χρώματος), Brightness (Φωτεινότητα), Contrast (Αντίθεση), Saturation (Κορεσμός), Hue (Απόχρωση), ProArt Palette/Color (Παλέτα/Χρώμα ProArt) και Black Level (Επίπεδο μαύρου) δεν μπορούν να διαμορφωθούν από τον χρήστη στη sRGB Mode (λειτουργία sRGB).



Color Engine (Μηχανισμός χρώματος)	Standard Mode (Λειτουργία τυπική)	sRGB Mode (Λειτουργία sRGB)	Rec.709 Mode (Λειτουργία Rec.709)	DCI-P3 Mode (Λειτουργία DCI-P3)	Scenery Mode (Λειτουργία Σκηνικού)	Reading Mode (Λειτουργία ανάγνωσης)	Darkroom Mode (Λειτουργία σκοτεινού θαλάμου)	User Mode 1 (Λειτουργία χρήστη 1)	User Mode 2 (Λειτουργία χρήστη 2)
Color Temp. (Θερμ. χρώματος)	Καθ	NA	Καθ	V (*1)	Καθ	NA	Καθ	Καθ	Καθ
Brightness (Φωτεινότητα)	Καθ	NA	Καθ	Καθ	Καθ	Καθ	Καθ	Καθ	Καθ
Contrast (Αντίθεση)	Καθ	Καθ	Καθ	Καθ	Καθ	Καθ	Καθ	Καθ	Καθ
ASCR	NA	NA	NA	NA	Καθ	Καθ	Καθ	Καθ	Καθ
Sharpness (Ευκρίνεια)	Καθ	Καθ	Καθ	Καθ	Καθ	Καθ	Καθ	Καθ	Καθ
Saturation (Κορεσμός)	Καθ	NA	Καθ	Καθ	Καθ	NA	Καθ	Καθ	Καθ
Hue (Απόχρωση)	Καθ	NA	Καθ	Καθ	Καθ	NA	Καθ	Καθ	Καθ
ProArt Palette/Color (Παλέτα Χρώμα ProArt)	Καθ	NA	Καθ	Καθ	Καθ	Καθ	Καθ	NA	NA
Black Level (Επίπεδο μαύρου)	Καθ	Καθ	Καθ	Καθ	Καθ	Καθ	Καθ	NA	NA
Gamma (Γάμμα)	Καθ	NA	Καθ	NA	NA	Καθ	Καθ	Καθ	Καθ

V: μπορεί να ρυθμιστεί

NA: απενεργοποιημένη λειτουργία

(*1) 6500K & P3-Theater (προεπιλογή) μόνο

(*2) 6500K (προεπιλογή) & 9300K μόνο

2. Blue Light Filter (Φίλτρο μπλε φωτός)

Προσαρμόστε το επίπεδο ενέργειας του μπλε φωτός που εκπέμπεται από το LED φωτισμού φόντου.



- **Level 0 (Επίπεδο 0):** Καμία αλλαγή



- Όταν η λειτουργία Blue Light Filter (Φίλτρο μπλε φωτός) είναι ενεργοποιημένη, οι προεπιλεγμένες ρυθμίσεις της λειτουργίας "Standard Mode" (Λειτουργία τυπική) εισάγονται αυτόματα.
- Μεταξύ των Level 1 (Επίπεδο 1) έως Level 3 (Επίπεδο 3), η λειτουργία Brightness (Φωτεινότητα) μπορεί να προσαρμοστεί από τον χρήστη.
- Το Level 4 (Επίπεδο 4) είναι βελτιστοποιημένη ρύθμιση. Συμμορφώνεται με την Πιστοποίηση TÜV περί Χαμηλού Μπλε Φωτός. Η λειτουργία Brightness (Φωτεινότητα) δεν μπορεί να προσαρμοστεί από τον χρήστη.



Ανατρέξτε στη συνέχεια για να περιορίσετε την καταπόνηση των ματιών:

- Οι χρήστες θα πρέπει να απομακρύνονται για λίγο από την οθόνη, εάν δουλεύουν πολλές ώρες. Συνιστάται να κάνετε μικρά διαλείμματα (τουλάχιστον 5 λεπτών) μετά από περίπου 1 ώρα συνεχόμενης εργασίας στον υπολογιστή. Τα σύντομα και συχνά διαλείμματα είναι πιο αποτελεσματικά σε σχέση με ένα μεγαλύτερο διάλειμμα.
- Για να ελαχιστοποιήσουν την καταπόνηση και την ξηρότητα των ματιών, οι χρήστες θα πρέπει να ξεκουράζουν τα μάτια τους τακτικά, εστιάζοντας σε αντικείμενα που βρίσκονται μακριά.
- Οι ασκήσεις μπορούν να βοηθήσουν στη μείωση της καταπόνησης των ματιών. Επαναλάβετε αυτές τις ασκήσεις συχνά. Εάν η καταπόνηση των ματιών επιμένει, συμβουλευτείτε ιατρό. Ασκήσεις ματιών: (1) Κοιτάξτε πάνω και κάτω επαναλαμβανόμενα (2) Περιστρέψτε τα μάτια σας (3) Μετακινήστε τα μάτια σας διαγώνια.
- Το μπλε φως υψηλής ενέργειας ενδέχεται να οδηγήσει σε καταπόνηση των ματιών και ηλικιακή εκφυλισση ωχράς κηλίδας (AMD). Φίλτρο μπλε φωτός για τη μείωση κατά 70% (το μέγιστο) του βλαβερού μπλε φωτός και την αποφυγή του συνδρόμου κοπιωπίας της όρασης λόγω χρήσης υπολογιστή (CVS).

3. ProArtPalette

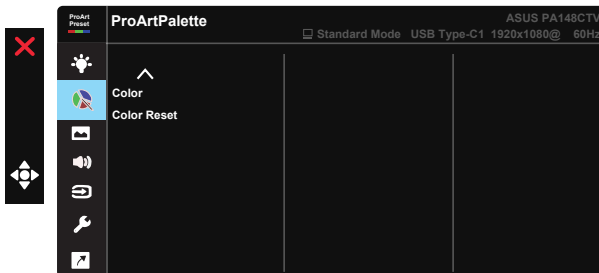
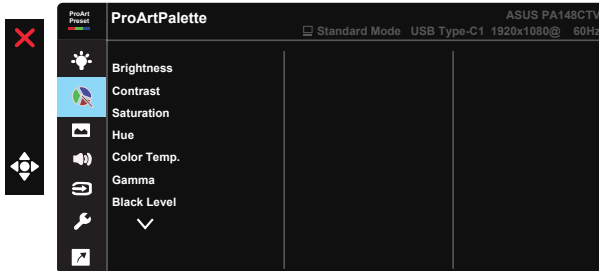

- **Brightness (Φωτεινότητα):** Το εύρος ρύθμισης είναι από 0 έως 100.
- **Contrast (Αντίθεση):** Το εύρος ρύθμισης είναι από 0 έως 100.

- **Saturation (Κορεσμός):** Το εύρος ρύθμισης είναι από 0 έως 100.
- **Hue (Απόχρωση):** Αλλάζει το χρώμα της εικόνας μεταξύ πράσινου και μωβ
- **Color Temp. (Θερμ. χρώματος):** Περιέχει πέντε προκαθορισμένες λειτουργίες χρώματος 9300K, 6500K, 5500K, 5000K και P3-Theatre.
- **Gamma (Γάμμα):** Περιέχει πέντε επιλογές λειτουργίας γάμμα μεταξύ των οποίων 1.8, 2.0, 2.2, 2.4, 2.6.
- **Black Level (Επίπεδο μαύρου):** Για να ρυθμίσετε το αρχικό επίπεδο 1ου σήματος του πιο σκούρου γκρι επιπέδου.
- **Color (Χρώμα):**
 - * Ρύθμιση του Six-axis Hue (Απόχρωση έξι αξόνων).
 - * Ρύθμιση του Six-axis Saturation (Κορεσμός έξι αξόνων).
 - * Προσαρμόζει τα επίπεδα απολαβής για R, G, B.
 - * Προσαρμόζει τις τιμές μετατόπισης για R, G, B.
- **Color Reset (Επαναφορά χρώματος):**
 - * Current mode color reset (Επαναφορά χρώματος τρέχουσας λειτουργίας):
Επαναφέρει τις ρυθμίσεις χρώματος της τρέχουσας λειτουργίας χρώματος στην εργοστασιακά προεπιλεγμένη τιμή.
 - * All modes color reset (Επαναφορά χρώματος όλων των λειτουργιών):
Επαναφέρει τις ρυθμίσεις χρώματος όλων των λειτουργιών χρώματος στην εργοστασιακά προεπιλεγμένη τιμή.



Η λειτουργία P3-Theater είναι διαθέσιμη μόνο όταν επιλέγεται η λειτουργία DCI-P3.

4. Image (Εικόνα)

Μπορείτε να ρυθμίσετε τις λειτουργίες Sharpness (Ευκρίνεια), Trace Free, Aspect Control (Έλεγχος αναλογίας εικόνας), Input Range (Εύρος εισαγωγής) και ASCR από αυτή τη βασική λειτουργία.

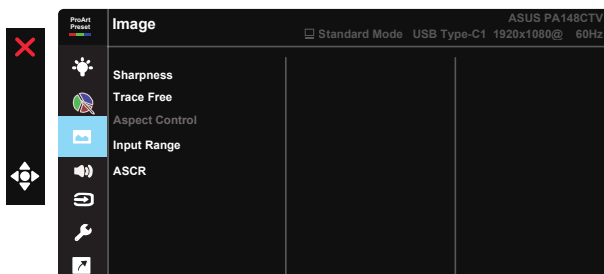

- **Sharpness (Ευκρίνεια):** Ρυθμίζει την ευκρίνεια της εικόνας. Το εύρος ρύθμισης είναι από 0 έως 100.
- **Trace Free:** Επιταχύνει το χρόνο απόκρισης μέσω της τεχνολογίας Over Drive. Το εύρος ρύθμισης είναι από το χαμηλότερο 0 έως το ταχύτερο 100.
- **Aspect Control (Έλεγχος αναλογίας εικόνας):** Ρυθμίζει την αναλογία εικόνας σε Full (Πλήρης), 4:3.



Η επιλογή 4:3 είναι διαθέσιμη μόνο όταν η πηγή εισόδου είναι 4:3.

- **Input Range (Εύρος εισαγωγής):** Προσαρμόστε το εύρος εισαγωγής σε Auto (Αυτόματο), Full (Πλήρες) και Limited 16-235 (Περιορισμένο 16-235).
- **ASCR:** Επιλέξτε ON (ΕΝΕΡΓ.) ή OFF (ΑΠΕΝΕΡΓ.) για να ενεργοποιήσετε ή να απενεργοποιήσετε τη λειτουργία δυναμικής αναλογίας αντίθεσης.

5. Sound (Ήχος)

Μπορείτε να προσαρμόσετε τις λειτουργίες Volume (Ένταση) και Mute (Σίγαση ήχου) από αυτήν την κύρια λειτουργία.

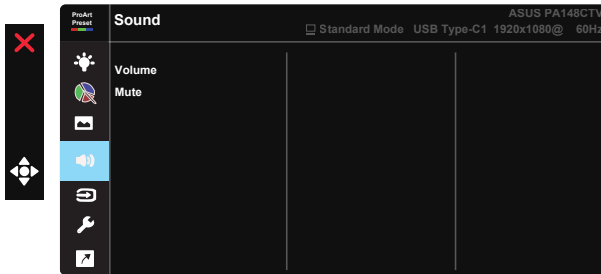

- **Volume (Ένταση):** Ρυθμίζει το επίπεδο έντασης της εξόδου ήχου.
- **Mute (Σίγαση ήχου):** Επιλέξτε ON (ενεργό) ή OFF (ανενεργό) για τη σίγαση ήχου.

6. Input Select (Επιλογή εισόδου)

Επιλέξτε πηγή εισόδου μεταξύ σήματος εισόδου HDMI, USB Τύπου-C1, USB Τύπου-C2.

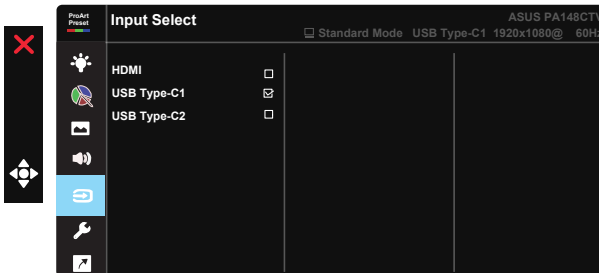

7. System Setup (Ρύθμιση συστήματος)

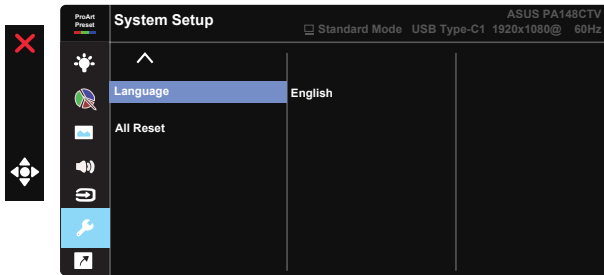
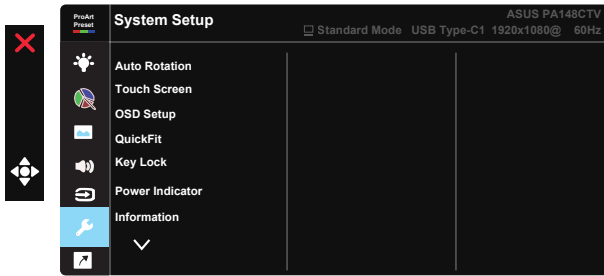

- **Auto Rotation (Αυτόματη περιστροφή):** Για να ενεργοποιήσετε/ απενεργοποιήσετε την αυτόματη περιστροφή εικόνας, σημειώστε ότι η αυτόματη περιστροφή λειτουργεί μόνο με Windows OS εγκαθιστώντας το λογισμικό Chroma Tune.
- **Οθόνη αφής:** Η ProArt Display PA148CTV είναι μια οθόνη αφής, η οποία χρησιμοποιεί τεχνολογία πίνακα αφής 10 σημείων. Να χρησιμοποιείται με το πιο πρόσφατο λειτουργικό σύστημα, όπως Windows 10. Μπορείτε να χρησιμοποιήσετε το άγγιγμα ενός δακτύλου ή το άγγιγμα πολλών δακτύλων για έως 10 ταυτόχρονα σημεία αφής.



- **OSD Setup (Ρύθμιση μενού OSD):** Ρυθμίζει τις λειτουργίες OSD Timeout (Λήξη OSD), DDC/CI και Transparency (Διαφάνεια) της οθόνης OSD.
- **QuickFit (Γρήγορη προσαρμογή):** Επιτρέπει στους χρήστες να κάνουν προεπισκόπηση του εγγράφου ή της διάταξης φωτογραφιών απευθείας στην οθόνη χωρίς εκτύπωση δοκιμαστικών αντιγράφων.
 - * **Rulet (Χάρακας):** Αυτό το μοτίβο παρουσιάζει έναν φυσικό χάρακα στην πάνω αριστερή πλευρά. Μπορείτε να πιέσετε το κουμπί Επιστροφή ◀ για περισσότερο από 3 δευτερόλεπτα για εναλλαγή των μετρήσεων μεταξύ μετρικού και βρετανικού συστήματος.

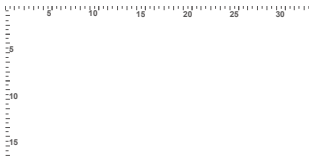

- * **Alignment (Ευθυγράμμιση):** Διευκολύνει τους σχεδιαστές και τους χρήστες να οργανώσουν το περιεχόμενο και τη διάταξη μίας σελίδας και αν επιτύχουν μία ομοιόμορφη αίσθηση και εμφάνιση.



- * **Square (Τετράγωνο):** Εμφάνιση τετραγώνου στο κέντρο.

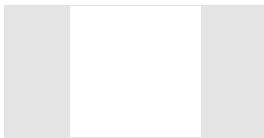

- **Key Lock (Κλειδώμα πλήκτρων):** Απενεργοποίηση όλων των λειτουργιών πλήκτρων. Πιέστε το κάτω κουμπί για περισσότερο από πέντε δευτερόλεπτα, για να απενεργοποιήσετε τη λειτουργία κλειδώματος πλήκτρων.
- **Power Indicator (Ένδειξη τροφοδοσίας):** Ενεργοποιείστε/απενεργοποιείστε την ένδειξη LED τροφοδοσίας.
- **Information (Πληροφορίες):** Εμφανίζει τις πληροφορίες της οθόνης.
- **Language (Γλώσσα):** Επιλέγει τη γλώσσα του μενού OSD. Οι επιλογές είναι: **Αγγλικά, Γαλλικά, Γερμανικά, Ισπανικά, Ιταλικά, Ολλανδικά, Ρωσικά, Πολωνικά, Τσεχικά, Κροατικά, Ουγγρικά, Ρουμανικά, Πορτογαλικά, Τουρκικά, Απλοποιημένα Κινέζικα, Παραδοσιακά Κινέζικα, Ιαπωνικά, Κορεατικά, Περσικά, Ταϊλανδικά, Ινδονησιακά.**
- **All Reset (Επαναφορά όλων):** Επιλέξετε "Yes (Ναι)" για να επαναφέρετε όλες τις ρυθμίσεις στις εργοστασιακά προεπιλεγμένες τιμές.

8. Shortcut (Συντόμευση)

Η ενεργοποίηση αυτής της επιλογής σας επιτρέπει τον ορισμό τριών πλήκτρων συντόμευσης. Ο χρήστης μπορεί να επιλέξει μεταξύ των λειτουργιών Blue Light Filter (Φίλτρο μπλε φωτός), Brightness (Φωτεινότητα), Contrast (Αντίθεση), Input Select (Επιλογή εισόδου), Color Temp. (Θερμ. χρώματος), Volume (Ένταση), sRGB Mode (Λειτουργία sRGB), Rec.709 Mode (Λειτουργία Rec.709), DCI-P3 Mode (Λειτουργία DCI-P3), User Mode 1 (Λειτουργία χρήστη 1), User Mode 2 (Λειτουργία χρήστη 2) και να τα επιλέξει ως πλήκτρα συντόμευσης.

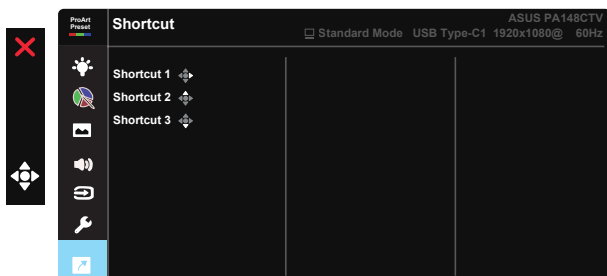

3.2 Τεχνικές προδιαγραφές

Μοντέλο	PA148CTV
Μέγεθος οθόνης	Ευρεία οθόνη 14 ιντσών (16:9)
Ανάλυση	1920 x 1080
Φωτεινότητα (Τυπ.)	300 nites
Αντίθεση (Τυπ.)	700:1
Χρώματα οθόνης	16,2M
Digital Input (Ψηφιακή είσοδος)	Λειτουργία DisplayPort™ Alt για USB Type-C™ HDMI μέσω Micro HDMI
Αφής	Ναι
Κατανάλωση ισχύος	≤ 10 W
Θερμοκρασία λειτουργίας	0°C ~ 40°C
Υγρασία λειτουργίας	20-90% RH
Ηχείο	1W x 2
Φυσ. διαστάσεις (ΠxΥxΒ)	326,1 x 13,08 x 204,4 mm
Διαστάσεις συσκευασίας (ΠxΥxΒ)	413 x 342 x 90 mm
Καθαρό βάρος (Εκτιμ.)	0,74 kg
Μικτό βάρος (Εκτιμ.)	2,5 kg
Εγκρίσεις κανονισμού	UL/cUL, CB, CE, CCC, KCC, FCC, BSMI, EAC(CU), RCM, VCCI, J-Moss, UkrSEPRO, RoHS, WEEE, Windows 7 & 8.1 & 10 WHQL, Blue light filter, Flicker free, BIS, e-Standby, Energy Star 8.0, Vietnam MEPS
Ονομαστική τιμή τάσης	5 - 9V $\overline{=}$, 2,0A Υποστηρίζεται φόρτιση QC3.0
Αντάπτορας	ASUS/AD2068M20 100-240V~50/60Hz 0.5A 5V $\overline{=}$, 2A (Κανονικό μοντέλο) Ή 9V $\overline{=}$, 2A (Μοντέλο ταχείας φόρτισης)

3.3 Αντιμετώπιση προβλημάτων (FAQ)

Πρόβλημα	Πιθανή λύση
Η λυχνία (LED) ένδειξης λειτουργίας δεν ανάβει	<ul style="list-style-type: none">• Πατήστε το κουμπί \mathcal{O} για να ελέγξετε αν η οθόνη είναι σε κατάσταση ενεργοποίησης (ON).• Ελέγξτε αν το καλώδιο τροφοδοσίας ρεύματος είναι συνδεδεμένο σωστά στην οθόνη και στην πρίζα παροχής ρεύματος.• Ελέγξτε τη λειτουργία ένδειξης τροφοδοσίας στο βασικό μενού OSD. Επιλέξτε "ENERG." για να ενεργοποιήσετε την ένδειξη LED τροφοδοσίας.
Η λυχνία (LED) ένδειξης λειτουργίας είναι πορτοκαλί και δεν εμφανίζεται εικόνα στην οθόνη	<ul style="list-style-type: none">• Ελέγξτε αν η οθόνη και ο υπολογιστής είναι σε κατάσταση ενεργοποίησης (ON).• Σιγουρευτείτε ότι το καλώδιο σήματος είναι σωστά συνδεδεμένο στην οθόνη και στον υπολογιστή.• Επιθεωρήστε το καλώδιο σήματος και σιγουρευτείτε ότι κανένας από τους ακροδέκτες δεν έχει λυγίσει.• Συνδέστε τον υπολογιστή με κάποια άλλη διαθέσιμη οθόνη για να ελέγξετε αν λειτουργεί σωστά ο υπολογιστής.• Βεβαιωθείτε ότι η ρύθμιση Επιλογή εισόδου είναι έγκυρο σήμα.
Η εικόνα στην οθόνη είναι πολύ ανοιχτόχρωμη ή σκοτεινή	<ul style="list-style-type: none">• Προσαρμόστε τις ρυθμίσεις "Αντίθεση" και "Φωτεινότητα" μέσω του μενού OSD.
Η εικόνα στην οθόνη αναπηδά ή εμφανίζεται ένα κύμα στην εικόνα	<ul style="list-style-type: none">• Σιγουρευτείτε ότι το καλώδιο σήματος είναι σωστά συνδεδεμένο στην οθόνη και στον υπολογιστή.• Μετακινήστε ηλεκτρικές συσκευές που μπορεί να προκαλούν ηλεκτρικές παρεμβολές.
Η εικόνα στην οθόνη παρουσιάζει χρωματικά ελαττώματα (το λευκό δεν δείχνει λευκό)	<ul style="list-style-type: none">• Επιθεωρήστε το καλώδιο σήματος και σιγουρευτείτε ότι κανένας από τους ακροδέκτες δεν έχει λυγίσει.• Κάντε Επαναφορά μέσω του μενού OSD.• Προσαρμόστε τις ρυθμίσεις χρωμάτων R/G/B (Κόκκινο/Πράσινο/Μπλε) ή επιλέξτε τη Θερμοκρασία Χρώματος μέσω του μενού OSD.
Δεν υπάρχει ήχος ή ο ήχος είναι πολύ χαμηλός	<ul style="list-style-type: none">• Προσαρμόστε τις ρυθμίσεις έντασης τόσο στην οθόνη όσο και στον υπολογιστή.• Σιγουρευτείτε ότι το πρόγραμμα οδήγησης της κάρτας ήχου είναι σωστά εγκατεστημένο και ενεργοποιημένο.

3.4 Λίστα υποστηριζόμενων χρονισμών

Πρωτεύον χρονισμός που υποστηρίζεται από τον Η/Υ

Ανάλυση	Ρυθμός ανανέωσης	Οριζόντια συχνότητα
640x480	60Hz	31,469kHz
800x600	60Hz	37,879kHz
1024x768	60Hz	48,363kHz
1280x960	60Hz	60kHz
1280x1024	60Hz	63,981kHz
1440x900	60Hz	55,935kHz
1680x1050	60Hz	65,29kHz
1920x1080	60Hz	67,5kHz

Λειτουργίες VESA. Χρονισμός διαθέσιμος για τον χρήστη

Ανάλυση	Ρυθμός ανανέωσης	Οριζόντια συχνότητα
848x480	60Hz	31,02kHz
1280x720	60Hz	44,772kHz
1280x800	60Hz	49,702kHz
1920x1080	60Hz	66,587kHz

* Οι καταστάσεις λειτουργίας που δεν εμφανίζονται στον πίνακα μπορεί να μην υποστηρίζονται. Για βέλτιστη ανάλυση, συνιστούμε να επιλέγετε μία από τις καταστάσεις λειτουργίας που εμφανίζονται στους παραπάνω πίνακες.